

Indukciós főzőlap

Használati utasítás / Telepítési kézikönyv

TESLA

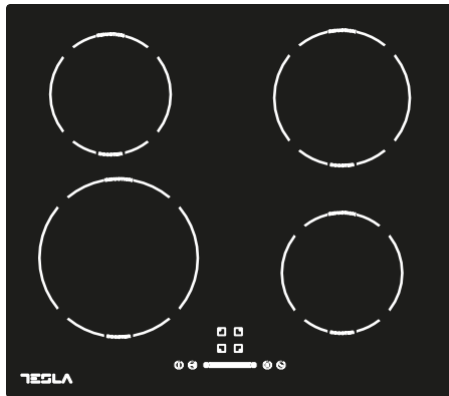

HI6400TB

K110000430

Biztonsági figyelmeztetések

Az Ön biztonsága fontos számunkra. Kérjük, olvassa el ezeket az információkat, mielőtt használná a főzőlapot.

- ✓ a készüléket nem használhatják csökkent fizikai, érzékszervi vagy szellemi képességekkel, illetve tapasztalat és ismeretek hiányával rendelkező személyek (beleértve a gyermekeket is), kivéve, ha felügyelve vannak vagy oktatást kaptak. Gyermekek ne játszanak a készülékkel.
- ✓ Figyelmeztetés: Ha a felület megrepedt, kapcsolja ki a készüléket, hogy elkerülje az áramütést. Az üvegkerámia vagy hasonló anyagú főzőlapok esetében ezek védik a felhasználót a feszültség alatt álló részekről.
- ✓ Figyelmeztetés: gőztisztítót nem szabad használni; a készüléket nem szabad külső időzítővel vagy különálló távvezérlő rendszerrel működtetni.
- ✓ Fémtárgyakat, például késeket, villákat, kanalakat és fedeleket nem szabad a főzőlapra helyezni, mivel azok felforrósodhatnak.
- ✓ Használat után kapcsolja ki a főzőlapot, és ne támaszkodjon a serpenyőérzékelőre.
- ✓ Tűzveszély: Ne tároljon tárgyakat a főzőfelületeken.
- ✓ FIGYELEM: A főzési folyamatot végig felügyelni kell. A rövid ideig tartó főzési folyamatot is.
- ✓ FIGYELMEZTETÉS: A zsírral vagy olajjal való felügyelet nélküli főzés a főzőlapon veszélyes lehet, és tüzet okozhat.

- ✓ Ha a tápkábel megsérül, a további veszélyek elkerülése érdekében azt csak a gyártó, annak szakszervize, vagy egy megfelelő végzettséggel rendelkező szakember cserélheti ki.
- ✓ A készüléket 8 éven aluli gyermekek, valamint fizikai, érzékszervi vagy értelmi képességeikben korlátozott, illetve a készüléket és annak használatát nem ismerő személyek csak olyan felügyelete mellett használhatják, aki a berendezés biztonságos módon történő használatára és az ezzel járó veszélyekre vonatkozó szabályokat megismerte.
- ✓ **FIGYELMEZTETÉS:** A készülék és a hozzáférhető alkatrészek használat közben felforrósodnak.
- ✓ Ügyeljen arra, hogy ne érintse meg a fűtőelemeket.
- ✓ 8 évnél fiatalabb gyermekek csak felügyelet mellett használhatják a készüléket.
- ✓ **FIGYELMEZTETÉS:** A zsírral vagy olajjal való felügyelet nélküli sütés a főzőlapon veszélyes lehet, és tüzet okozhat.
- ✓ Soha ne próbálja meg vízzel eloltani a tüzet, hanem kapcsolja ki a készüléket, majd fedje le a lángot, pl. egy fedővel egy tűzoltó takaróval.

- ✓ **FIGYELEM:** A főzési folyamatot végig felügyelni kell. Még a rövid ideig tartó főzési folyamatot is.
- ✓ **Tűzveszély:** Ne tároljon tárgyakat a főzőfelületeken.
- ✓ **FIGYELMEZTETÉS:** Csak a gyártó által tervezett, vagy a készülék gyártója által használati utasításban megfelelőnek feltüntetett, illetve a készülékbe beépített főzőlapvédőket használjon. A nem megfelelő védők használata baleseteket okozhat. A tápkábel nem hozzáférhető a telepítés után.

Gratulálunk az új indukciós főzőlap megvásárlásához.

Szánjon egy kis időt a jelen használati / telepítési útmutató elolvasására, hogy teljes mértékben megértse a helyes telepítés és üzemeltetés módját.

A telepítéshez kérjük, olvassa el az erre vonatkozó részt.

Használat előtt figyelmesen olvassa el az összes biztonsági utasítást, és a jövőbeni használatra őrizze meg ezt a használati / telepítési útmutatót.





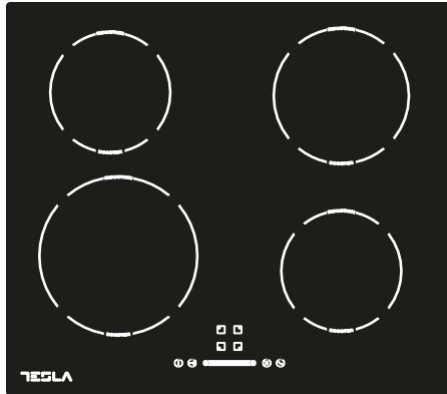

Termék áttekintés

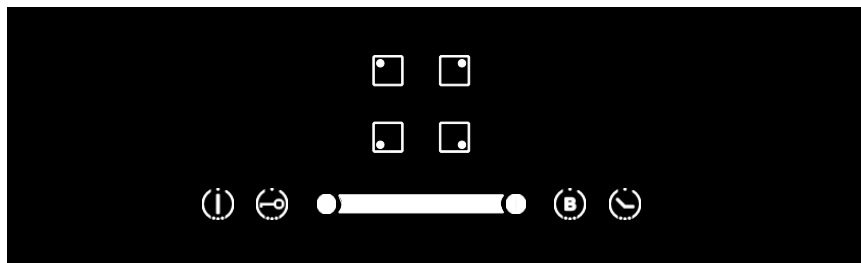
Felső nézet







Kezelőfelület



Ábra	Funkció
A 	Zónaválasztó gomb
B 	Gyermekzár gomb
C 	ON/OFF gomb
D 	Teljesítmény/időzítő csúszka szabályozó gomb
F 	Boost funkció
G 	Időzítő

Zónák és teljesítmények

Zóna	Max. Teljesítmény (220-240V~ 50/60 Hz)
	2000/2300W
	1200/1500W
	1800/2300W
	1200/1500W
Összteljesítmény	7000W

Egy pár szó az indukciós főzésről

Az indukciós főzés biztonságos, modern, hatékony és gazdaságos főzési technológia. Úgy működik, hogy az elektromágneses rezgések közvetlenül a serpenyőben termelnek hőt, nem pedig közvetve, az üvegfelület melegítésén keresztül. Az üveg csak azért válik forróvá, mert a serpenyő végül felmelegíti azt.

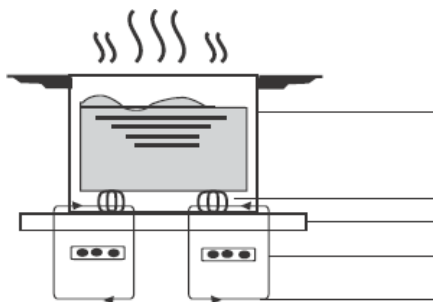

vasedény

mágneses áramkör
üveglap
indukciós tekercs
indukált áram

Az új indukciós főzőlap használata előtt

- Olvassa el ezt az útmutatót, különös tekintettel a "Biztonsági figyelmeztetések" szakaszra.
- Távolítsa el az esetlegesen még az indukciós főzőlapon lévő védőfóliát.

Az érintésvezérlés használata

- - A kezelőszervek az érintésre reagálnak, így nem kell nyomást kifejtenie.
- - Használja az ujjbegyét, ne pedig az ujjhegyét.
- - Minden egyes érintés regisztrálásakor hangjelzés hallható.
- - Ügyeljen arra, hogy a kezelőszervek mindig tiszták és szárazak legyenek, és ne legyen rajtuk semmilyen tárgy (pl. edény vagy kendő). Még egy vékony vízréteg is megnehezítheti a kezelőszervek működését.

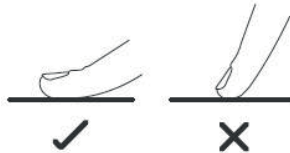

A megfelelő edények kiválasztása



- Csak indukciós főzésre alkalmas alappal rendelkező edényeket használjon. Keresse az indukciós szimbólumot a csomagoláson vagy a serpenyő alján.
- A mágneses teszt elvégzésével ellenőrizheti, hogy a főzőedényei megfelelőek-e. Tegyen egy mágnezt az edény aljára. Ha vonzza, akkor a serpenyő alkalmas indukciós főzésre.
- Ha nincs mágnes:

 1. Tegyen egy kis vizet abba a serpenyőbe, amelyet ellenőrizni szeretne.
 2. Ha a  szimbólum nem villog a kijelzőn és a víz melegszik, az edény alkalmas.

- A következő anyagokból készült edények nem alkalmasak: tiszta rozsdamentes acél, alumínium vagy réz, mágneses alap nélkül, üveg, fa, porcelán, kerámia és agyagedények.



Ne használjon recés szélű vagy ívelt aljú edényeket.



Győződjön meg róla, hogy a serpenyő alja sima, laposan illeszkedik az üveghöz, és ugyanolyan méretű, mint a főzőzóna. Olyan serpenyőket használjon, amelyek átmérője akkora, mint ahogy azt a kiválasztott zóna grafikája jelzi. Ha egy kissé szélesebb edényt fog használni, akkor maximális lesz a hatékonyság, ha kisebbet, a hatékonyság a vártnál kisebb lehet. Az edényt mindig a főzőzóna közepére tegye.

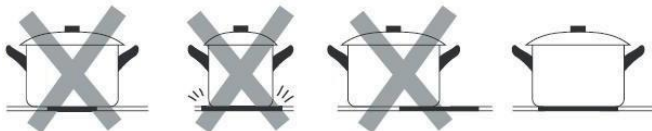

Az edényeket mindig felemelve helyezze át a főzőlapon - ne csúsztassa el, mert megkarcolhatja az üveget.

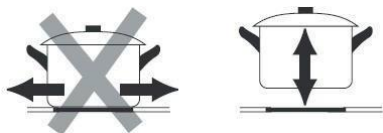

Indukciós főzőlap használata

A főzés megkezdéséhez

1. Érintse meg az ON/OFF gombot 3 másodpercre.
A bekapcsolás után a hangjelzés egyszer csipog, az összes kijelzőn " - " jelenik meg, ami azt jelzi, hogy az indukciós főzőlap készenléti üzemmódba lépett.
2. Helyezzen egy megfelelő serpenyőt a használni kívánt főzőzónára
Győződjön meg róla, hogy a serpenyő alja és a főzőzóna felülete tiszta és száraz.

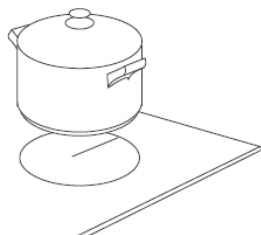

3. Az edény elhelyezésének zónája szerint válassza ki a megfelelő zónaválasztó gombot a  gomb (A) megnyomásával. A kiválasztott kijelzőn a 0. szimbólum világítani fog.

4. Állítsa be a hőfokot a szabályozó gomb (D) segítségével.

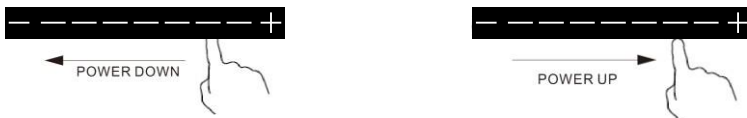

- Ha 1 percen belül nem választja ki a hőfokot, az indukciós főzőlap automatikusan kikapcsol. Újra kell kezdenie az 1. lépést.
- A főzés során bármikor módosíthatja a hőfokot.

Ha a kijelzőn a villog a teljesítményt szinttel felváltva

Ez azt jelenti, hogy:

- nem a megfelelő főzőzónára helyezte a serpenyőt, vagy,
- a használt serpenyő nem alkalmas az indukciós főzésre, vagy,
- a serpenyő túl kicsi, vagy nem megfelelően van a főzőzóna közepén.

Nem történik melegítés, ha nincs megfelelő serpenyő a főzőzónán. A kijelző ilyen esetben 1 perc után automatikusan kikapcsol.

Ha befejezte a főzést

1. Érintse meg a kikapcsolni kívánt zónaválasztó gombot (A).
2. A "-" gomb megnyomásával a csökkentse a teljesítményt "0"-ra
3. vagy nyomja meg egyszerre a "+" és a "-" gombot, a teljesítményszint azonnal 0-ra csökken.
4. Óvakodjon a forró felületektől

A "H" jelzi, hogy melyik főzőzóna felülete forró. Eltűnik, ha a felület biztonságos hőmérsékletre hűlt. Energiatakarékosként is használható. Amennyiben további edényeket szeretne melegíteni, használja a még forró főzőlapot.

A Boost funkció használata

A boost funkció aktiválása

1. Válassza ki a zónát a zónaválasztó gomb (A) megérintésével.
2. A boost gomb (E) megnyomásával , a zóna kijelzőjén megjelenik a "P." és a teljesítmény a maximumra ugrik.

A Boost kikapcsolása

1. Érintse meg a kikapcsolni kívánt zónaválasztó gombot (A).
2. A csúszkaszabályozó gomb(D) megérintésével a Boost funkciót kikapcsolhatja, ekkor a főzőzóna visszaáll a 9. szintre.
 - A funkció bármely főzőzónában elérhető.
 - A főzőzóna 5 perc után visszaáll a 9. szintre.

Gyermekzár funkció használata

- A kezelőszerveket lezárhatja, hogy megakadályozza a nem szándékos használatot (például, hogy a gyerekek véletlenül bekapcsolják a főzőzónákat).
- Ha a kezelőszervek zárolva vannak, a kikapcsoló gomb kivételével minden kezelőszerv ki van kapcsolva.

A kezelőszervek zárolása

Érintse meg 3 másodpercig a gyerekzár gombot. Az időzítő kijelzőjén megjelenik a "Lo "

A kezelőszervek feloldása

1. Győződjön meg róla, hogy az indukciós főzőlap be van kapcsolva.
2. Érintse meg és tartsa egy ideig lenyomva a gyerekzár gombot.
3. Most már használhatja az indukciós főzőlapot.



Amikor a főzőlap zárolva van, olyankor minden kezelőszerv inaktív, kivéve az OFF gombot, vészhelyzetben mindig ki lehet kapcsolni a főzőlapot az OFF gomb segítségével, de a következő műveletnél először fel kell oldani a gyerekzárát.

Túlmelegedés elleni védelem

Egy hőmérséklet-érzékelő folyamatosan ellenőrzi az indukciós főzőlap belsejében lévő hőmérsékletet. Ha túl magas hőmérsékletet észlel, az indukciós főzőlap automatikusan leállítja a működést.

Apró tárgyak észlelése

Ha egy nem megfelelő méretű vagy nem mágneses serpenyőt (pl. alumínium), vagy más apró tárgyat (pl. kés, villa, kulcs) hagyott a főzőlapon, a főzőlap 1 perc múlva automatikusan készenléti állapotba kapcsol. A ventilátor további 1 percre tovább húti az indukciós lapot.

Automatikus kikapcsolási védelem

Az automatikus kikapcsolás az indukciós főzőlap biztonsági védelmi funkciója. Automatikusan kikapcsol, ha elfelejtené kikapcsolni a főzés után. A különböző teljesítményszintekhez tartozó alapértelmezett üzemidők az alábbi táblázatban láthatók:

Teljesítményszint	1~3	4~6	7~8	9
Alapértelmezett idő (perc)	360	180	120	90

Ha az edényt leveszik, az indukciós főzőlap azonnal leállíthatja a melegítést, és a főzőlap 2 perc múlva automatikusan kikapcsol.



Szívrojtus-szabályozóval rendelkező személyeknek konzultálniuk kell orvosukkal, mielőtt ezt a készüléket használnák.

Az időzítő használata

Az időzítő kétféleképpen használható:

- - Használhatja emlékeztetőként. Ebben az esetben az időzítő nem kapcsolja ki egyik főzőzónát sem, amikor a beállított idő letelik.
- - Beállíthatja, hogy a beállított idő letelte után egy főzőzónát kikapcsoljon.
- - Az időzítőt legfeljebb 99 percre állíthatja be.

Az időzítő emlékeztetőként való használata

Ha nem választja ki egyik főzőzónát sem

1. Győződjön meg róla, hogy legalább egy főzőzóna be van kapcsolva.

Megjegyzés: akkor is használhatja az emlékeztetőt, ha nem választja ki egyik főzőzónát sem.

1. Érintse meg az időzítőgombot (F)  . Az kijelző villogni kezd, és a "10" less látható rajta

2. Állítsa be az időzítőt "-" vagy "+" gombokkal.

Tipp: Nyomja meg a "-" vagy "+" gombot az 1 percenkénti ugráshoz.

Érintse meg és tartsa lenyomva az időzítő "-" vagy "+" gombját a 10 percenkénti skálázáshoz.

A "-" és a "+" gombok együttes megérintésével az időzítő lenullázódik, és a kijelző kikapcsol.

3. Amikor az idő be van állítva, azonnal elkezdődik a visszaszámlálás. A kijelzőn megjelenik a hátralévő idő.

4. A hangjelzés 30 másodpercig fog szólni, és az időzítő kijelzője kikapcsol, amikor a beállított idő lejárt.

Az időzítő beállítása egy vagy több főzőzóna kikapcsolásához

Ha az időzítő egy zónára van beállítva:

1. Válassza ki az éppen működő főzőzónát a zónaválasztó gomb (A) megérintésével.

Nyomja meg az időzítő gombot (F) a kijelző villogni kezd, és ekkor beállíthatja az időzítőt.

A "+" és "-" gombok segítségével az időzítés beállítása 1-től 1-ig lehetséges. 99 percig.

Tipp: Nyomja meg a "-" vagy "+" gombot az 1 percenkénti ugráshoz.

Érintse meg és tartsa lenyomva az időzítő "-" vagy "+" gombját a 10 percenkénti skálázáshoz.

A "-" és a "+" gombok együttes megérintésével az időzítő lenullázódik, és a kijelző kikapcsol.

2. Amikor az idő be van állítva, azonnal elkezdődik a visszaszámlálás. A kijelzőn megjelenik a hátralévő idő, és az időzítő jelzője 5 másodpercig villogni fog.

MEGJEGYZÉS: A teljesítményszintjelző melletti piros pont világít, jelezve, hogy a zóna időzítése aktív.



4. Amikor a főzési időzítés lejár, a megfelelő főzőzóna automatikusan kikapcsol. A többi főzőzóna továbbra is működik, ha korábban be voltak már kapcsolva.

5. Ha együtt használja az "időzítőt emlékeztetőként" és az "időzítőt a zónák kikapcsolására", a kijelzőn az emlékeztető hátralévő ideje jelenik meg alapértelmezésként. Nyomja meg a főzőzónát a kikapcsolási időzítés hátralévő idejének megjelenítéséhez.

Hibakijelzés és ellenőrzés

Ha rendellenesség lép fel, az indukciós főzőlap automatikusan védett állapotba kerül, és megjeleníti a megfelelő védőkódokat:

Hiba Üzenet	Lehetséges ok	Mi a teendő
	Nincs edény vagy nem megfelelő edény;	Cserélje ki az edényt;
E	Víz vagy edény a vezérlőn	A felhasználói felület megtisztítása
F1E	A kijelző és a bal oldali alaplap közötti kapcsolat meghibásodott (az "E" jelzést mutató főzőzóna).	1. A csatlakozókábel nincs megfelelően csatlakoztatva vagy hibás; 2. Cserélje ki az alaplapot.
F3E	A tekerics hőmérséklet-érzékelőjének meghibásodása. (a főzőzóna, amelynek kijelzője "E"-t mutat).	Cserélje ki a tekericsérzékelőt
F4E	Az alaplap hőmérséklet-érzékelő hibája. (a főzőzóna, amelynek kijelzője "E"-t mutat).	Cserélje ki az alaplapot
E1E	Az üveglap hőmérséklet-érzékelője magas értéket mutat	Kérjük, indítsa újra, miután az indukciós főzőlap lehűlt.
E2 E	Az IGBT hőmérséklet-érzékelője magas értéket jelez	Kérjük, indítsa újra, miután az indukciós főzőlap lehűlt.
E3 E	Rendellenes tápfeszültség (túl magas)	Kérjük, ellenőrizze, hogy az áramellátás normális-e; A tápegység bekapcsolása után a tápellátás normális.
E4 E	Rendellenes tápfeszültség (túl alacsony)	Kérjük, ellenőrizze, hogy az áramellátás normális-e; A tápegység bekapcsolása után a tápellátás normális.
E5 E	Hőmérsékletérzékelő hiba (a főzőzóna, amelynek kijelzője "E"-t mutat).	A csatlakozókábel nincs megfelelően csatlakoztatva vagy az összeszerelés hibás.

A fentiek általános hibák.

Kérjük, ne szerelje szét a készüléket saját maga, hogy elkerülje az indukciós főzőlap károsodását, és forduljon szakszervizhez.

Technikai specifikációk

Típus	HI6400TB
Zónák száma	4
Tápfeszültség	220-240V~
Teljesítmény	7000
Méret	60
Beépítési méretek	565X495

A méret és súlyadatok csak hozzávetőleges értékek, a folyamatos fejlesztések miatt ezek kis mértékben változhatnak

Telepítés

A beszerelési eszközök kiválasztása

Vágja ki a munkafelületet a rajzon látható méretek szerint..

A beszerelés helyén legalább 5 cm helyet kell hagyni a lyuk körül.

Ügyeljen arra, hogy a munkalap vastagsága legalább 30 mm legyen. Kérjük, válasszon hőálló munkalap anyagot, hogy elkerülje a főzőlap hőszugárzása által okozott nagyobb deformációt. Ahogy az alábbiakban látható:

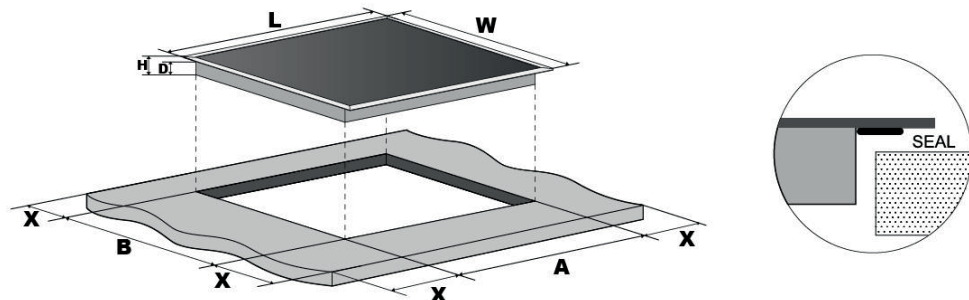

L(mm)	W(mm)	H(mm)	D(mm)	A(mm)	B(mm)	X(mm)
590	520	60	55	565	495	50 mini

Minden körülmények között győződjön meg arról, hogy a főzőlap jól szellőzik, és a levegő be- és kimeneti nyílása nincs elzárva. Győződjön meg arról, hogy a főzőlap megfelelő állapotban van. Az alábbiak szerint



Megjegyzés: A főzőlap és a főzőlap feletti szekrény közötti biztonsági távolságnak legalább 760 mm-t hagyjon.

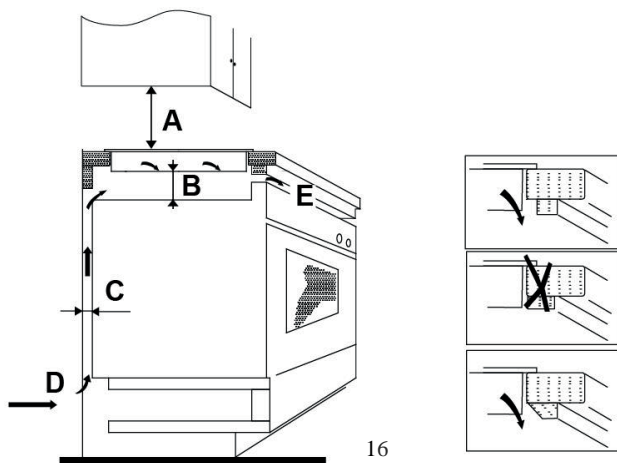

A(mm)	B(mm)	C(mm)	D	E
760	50 mini	20 mini	Levegőbevezetés	Levegőkivezetés 5mm

A főzőlap beszerelése előtt győződjön meg arról, hogy

- - a munkafelület szögletes és vízszintes, és a szerkezeti elemek nem zavarják a helyigényt
- - a munkapult hőálló anyagból készült
- - ha a főzőlapot sütő fölé szerelik, a sütőnek beépített hűtőventilátorral kell rendelkeznie
- - a telepítés megfelel követelményeknek, valamint az alkalmazandó szabványoknak és előírásoknak
- - a hálózati áramellátásról való teljes leválasztást biztosító, megfelelő leválasztó kapcsoló be van építve hálózatba, és a helyi szabályoknak és előírásoknak megfelelően van felszerelve és elhelyezve.
- a kismegszakítót minden esetben a helyi szabályoknak megfelelően kell beszerelni.
- - a leválasztó kapcsoló a felhasználó számára könnyen hozzáférhető legyen.
- - ha a beszereléssel kapcsolatban kérdései vannak, konzultáljon a helyi építésügyi hatóságokkal és szolgáltatókkal.
- - a főzőlapot körülvevő falfelületeken hőálló és könnyen tisztítható burkolatokat (például kerámiaacsempét) használjon.

A főzőlap beszerelése után győződjön meg arról, hogy

- - a tápkábel nem hozzáférhető a szekrényajtókon vagy fiókokon keresztül
- - a szekrényen kívülről megfelelő friss levegő áramlik a főzőlap aljához
- - ha a főzőlapot fiók vagy szekrény fölé szerelik be, a főzőlap alja alatt hőszigetelő anyagot helyeznek el.
- - a leválasztó kapcsoló a felhasználó számára könnyen hozzáférhető legyen

A rögzítőkonzolok elhelyezése előtt

A készüléket stabil, sima felületre kell helyezni (használja a csomagolást). Ne gyakoroljon erőhatást a főzőlapból kiálló kezelőszervekre.

Telepítés

1.

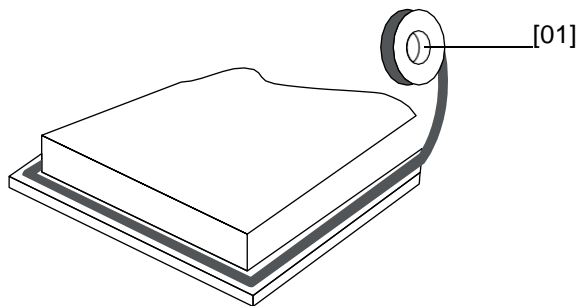

01



[04] x1

Tegye fel a mellékelt tömítést a főzőlap alsó széle mentén, ügyelve arra, hogy a végek átfedjék egymást.

02

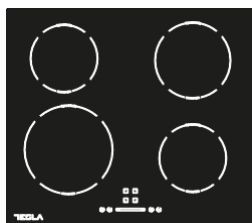
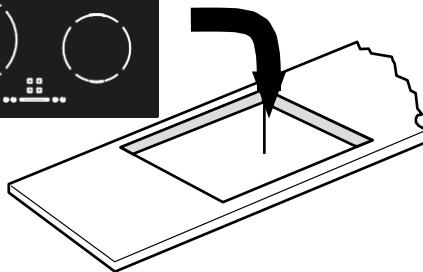

fig.2



3. ábra

Ne használjon ragasztót a munkalapba való rögzítéshez.
a tömítés felszerelése után helyezze a főzőlapot a munkalap kivágásába. Nyomja finoman lefelé a főzőlapot, hogy az a munkalapba nyomódjon, biztosítva a jó tömítést a külső perem körül (3. ábra).

Vagy

- - A telepítés után a főzőlapot a munkafelületre rögzítse a főzőlap alján lévő négy konzol segítségével (lásd a képet).
- - Állítsa be a konzolok helyzetét a különböző vastagságú munkafelületeknek megfelelően.

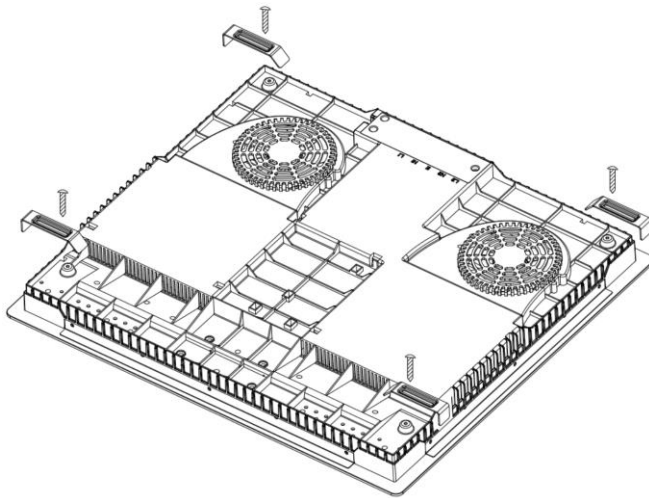
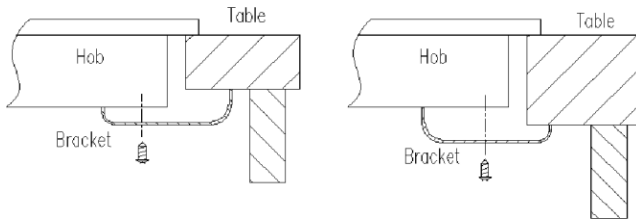

Figyelmeztetések

1. A főzőlapot csak szakképzett személyzetnek vagy szakembereknek szabad felszerelniük. Kérjük, soha ne végezze el a műveletet saját maga.
2. A főzőlapot nem lehet közvetlenül mosogatógép, hűtőszekrény, fagyasztó fölé telepíteni, mosógép vagy ruhaszárító mellé, mivel a páratartalom károsíthatja a főzőlap elektronikáját.
3. A főzőlapot úgy kell felszerelni, hogy a jobb hőszugárzás biztosítható legyen.
4. A készülék körül lévő burkolatoknak hőállóknak kell lenniük.
5. A sérülések elkerülése érdekében a szigetelőanyagoknak hőállóknak kell lennie.

A főzőlap csatlakoztatása a hálózathoz



Ezt a főzőlapot csak megfelelően képzett személy csatlakoztathatja a hálózati áramellátáshoz. Mielőtt a főzőlapot csatlakoztatja, ellenőrizze, hogy:

1. a helyi elektromos hálózat alkalmas-e a főzőlap által felvett teljesítményre.
2. a feszültség megfelel a névtáblán megadott értéknek
3. a vezetékek elbírnák-e a teljesítménytáblán megadott terhelést

A főzőlap csatlakoztatásához ne használjon adaptereket, vagy elosztókat, mivel ezek túlmelegedést és tüzet okozhatnak.

A tápkábel nem érintkezhet forró alkatrészekkel, és úgy kell elhelyezni, hogy hőmérséklete egyetlen ponton se haladja meg a 75 °C-ot.



Ellenőriztesse egy villanyszerelővel, hogy a házi vezetékrendszer módosítások nélkül is alkalmas-e. Bármilyen változtatást csak szakképzett villanyszerelő végezhet.

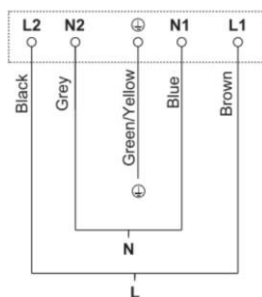

N (Blue/Grey)
L (Brown/Black)
⊕ (Green/Yellow)

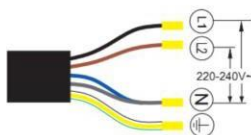
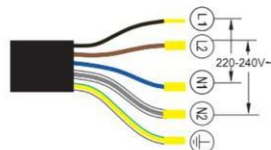
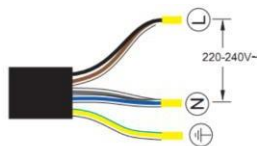

- - Ha a tápkábel megsérül, a további veszélyek elkerülése érdekében azt csak a gyártó, annak szakszervize, vagy egy megfelelő végzettséggel rendelkező szakember cserélheti ki
- - Ha a készüléket közvetlenül a hálózatra csatlakoztatják, akkor egy omnipoláris megszakítót kell felszerelni, amelynek az érintkezők között legalább 3 mm-es nyílásnak kell lennie.
- - A szerelőnek meg kell győződnie arról, hogy az elektromos csatlakoztatás helyesen történt és megfelel a biztonsági előírásoknak.
- - A kábelt nem szabad meghajlítani vagy összenyomni.
- - A kábelt rendszeresen ellenőrizni kell, és csak erre felhatalmazott szakemberek cserélhetik ki.



FIGYELEM: Ne ártalmatlanítsa ezt a terméket válogatatlan kommunális hulladékként. Az ilyen hulladékot külön kell gyűjteni külön kezelés szükséges.

A fenti szimbólum azt jelzi, hogy a helyi törvényeknek és előírásoknak megfelelően a készüléket a háztartási hulladéktól elkülönítve kell a hulladékba helyezni. Ha a termék eléri élettartama végét, vigye a helyi hatóságok által kijelölt gyűjtőpontra. A készülék elkülönített módon történő gyűjtése és újrahasznosítása segít megóvni a természeti erőforrásokat, és biztosítja, hogy az újrahasznosítás az emberi egészség és a környezet védelmével összhangban történjen. A termék újrahasznosítása érdekében további információért forduljon az illetékesekhez, a helyi hulladékgyűjtő szolgáltatóhoz vagy ahhoz az üzlethez, ahol a terméket megvásárolta.